

型式	製品番号
TKa80	019300000000
TKa80A	019300000001

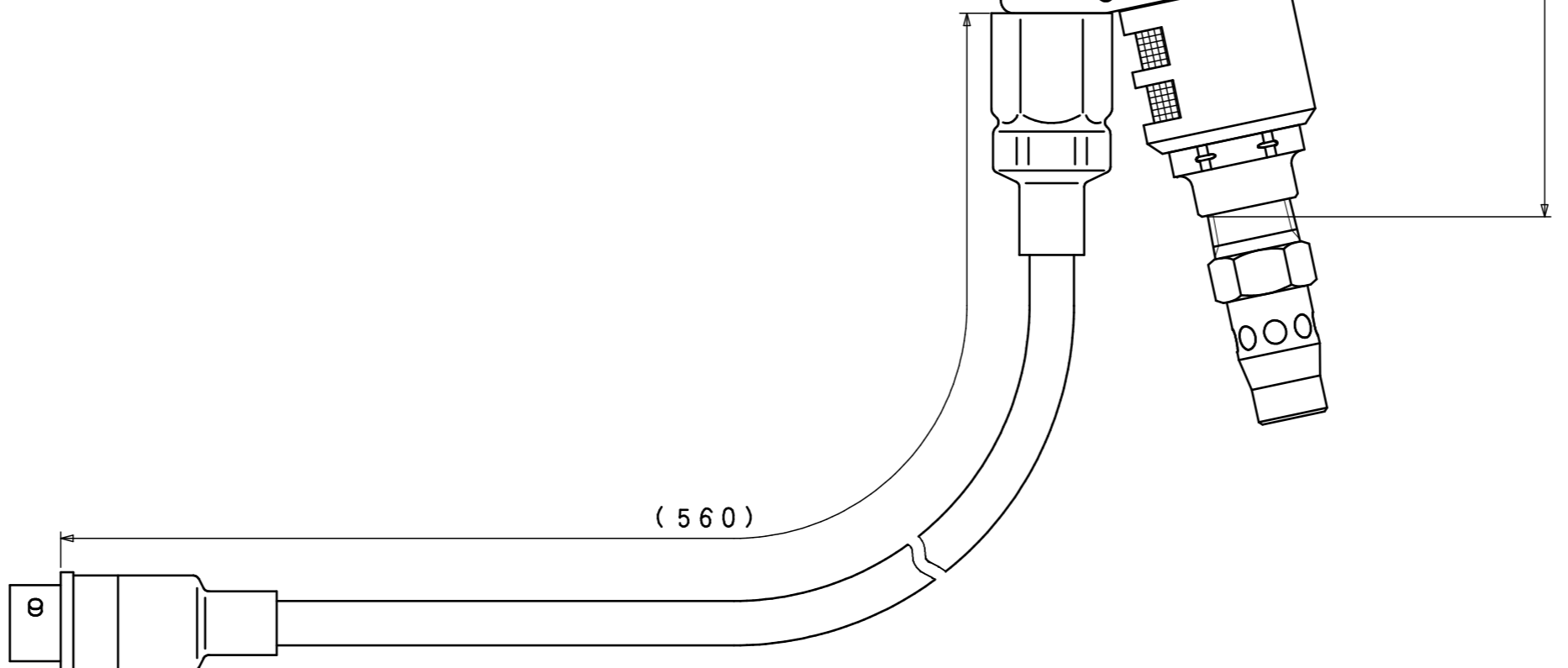
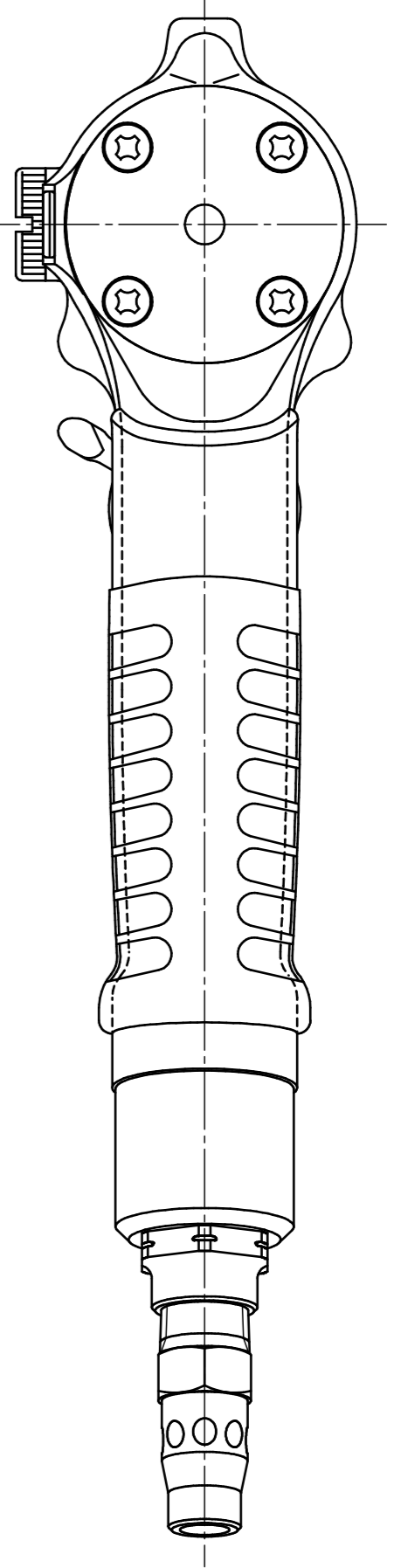
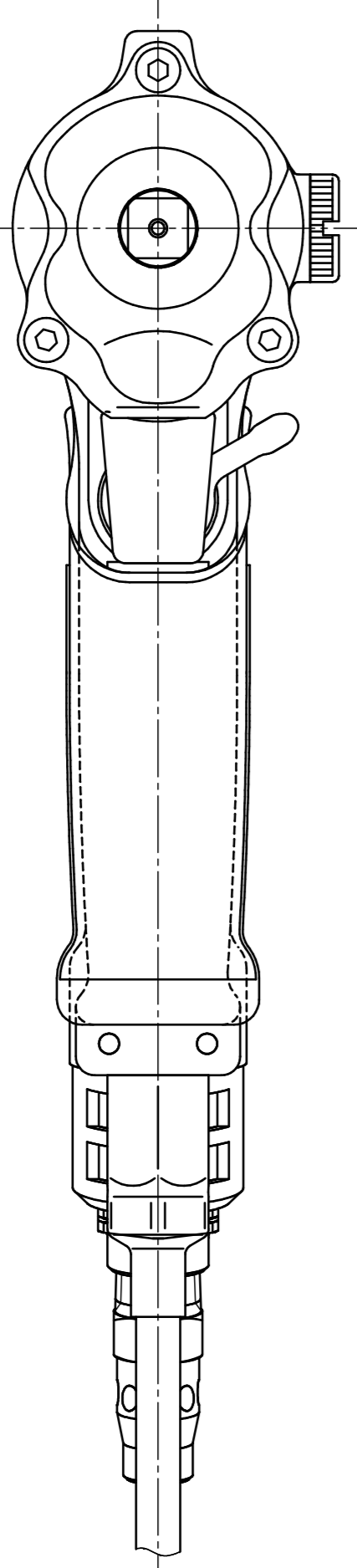
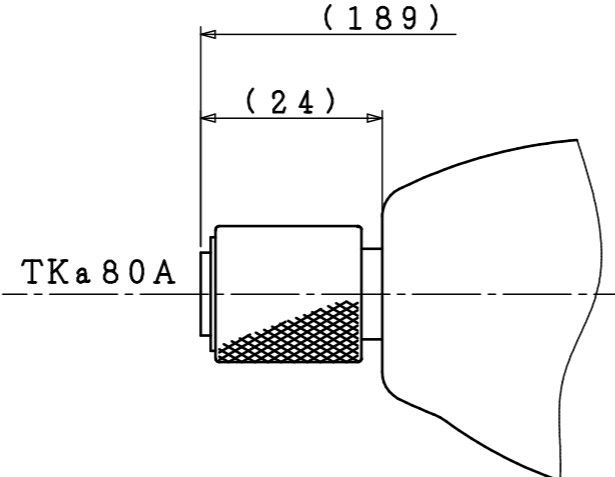
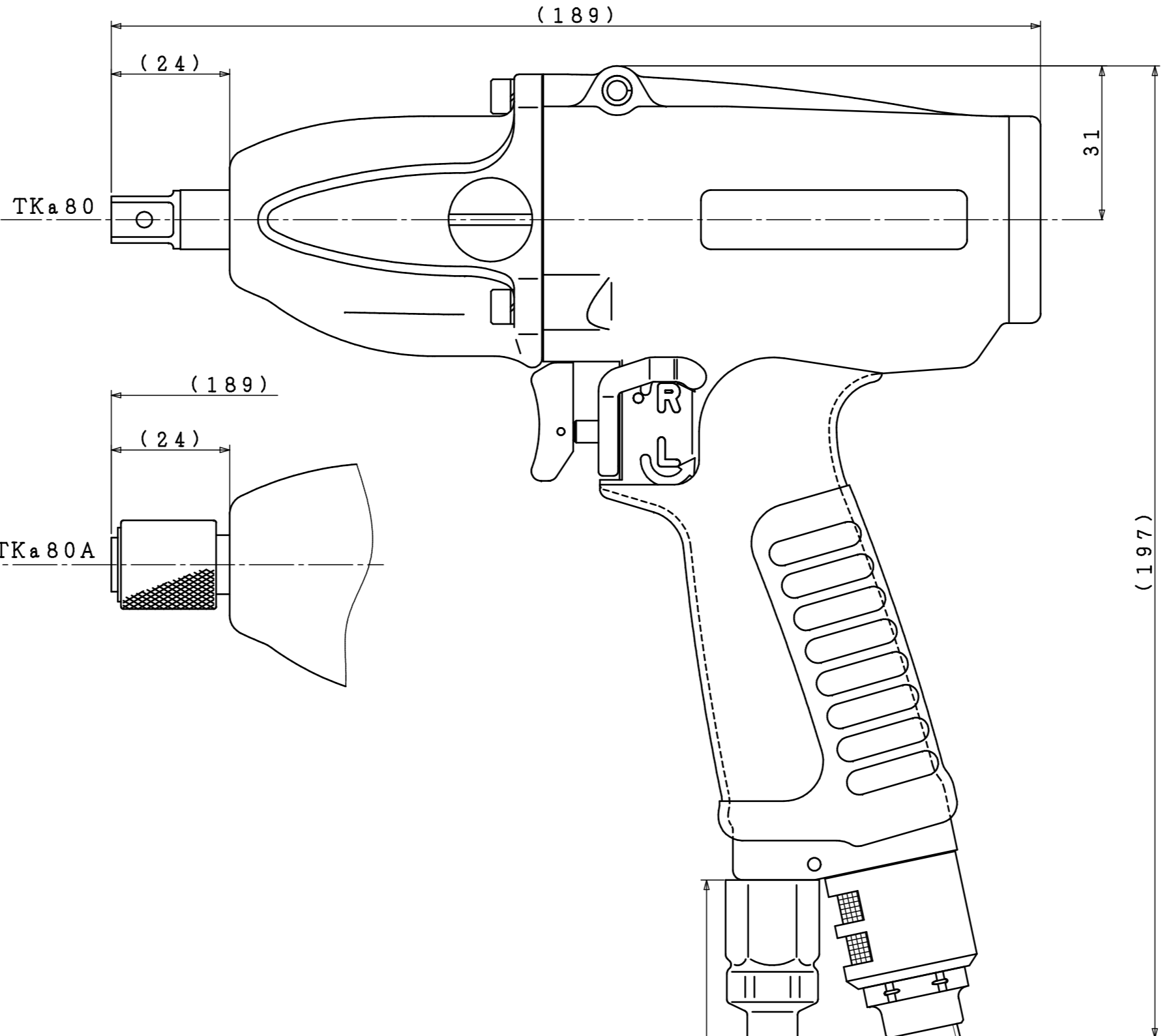
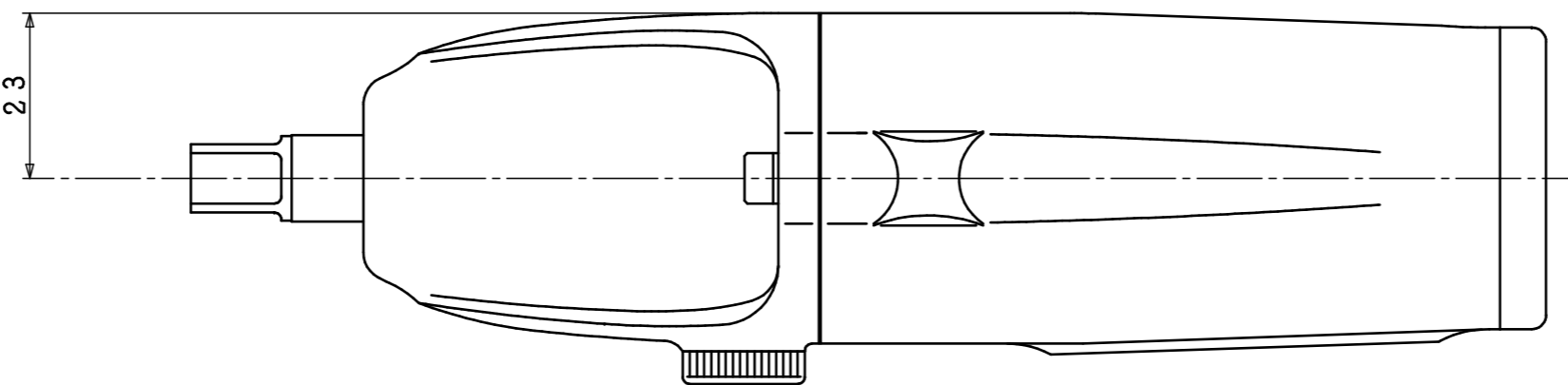

型式	TKa80シリーズ
名称	外觀図
尺度	1:1
製品番号	別記
ヨコタ工業株式会社	